

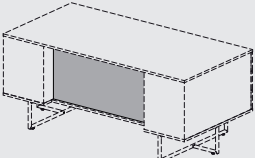

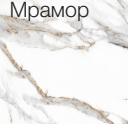





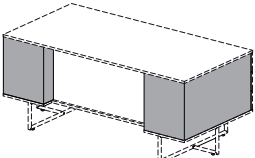
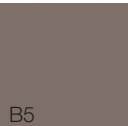
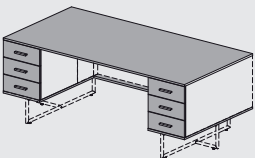

ЦВЕТОВЫЕ РЕШЕНИЯ
FINISHES

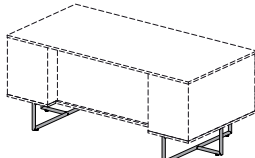
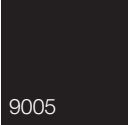
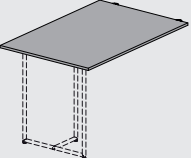
	<p>Царга стола</p> <p>Мрамор  Питон </p> <p>Печать мрамор Печать питон</p>
	<p>Каркас тумбы стола</p> <p> B5</p> <p>Базальт</p>
	<p>Крышка стола \ Фасады и дно тумбы</p> <p> LB</p> <p>Орех Барселона</p>
	<p>Опоры стола</p> <p> 9005</p> <p>Чёрный</p>
	<p>Крышка стола</p> <p> LB</p> <p>Орех Барселона</p>
	<p>Опора стола</p> <p> 9005</p> <p>Чёрный</p>
	<p>Крышка стола</p> <p>Мрамор  Питон </p> <p>Печать мрамор Печать питон</p> <p> LB  B5  1G</p> <p>Орех Барселона Базальт Кирпичный</p>
	<p>Опора стола</p> <p> 9005</p> <p>Чёрный</p>

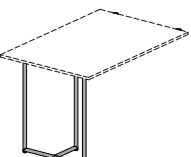
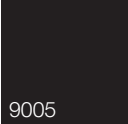
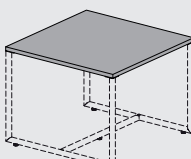
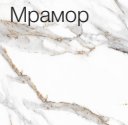
ИНФОРМАЦИЯ ПО УПАКОВКЕ.

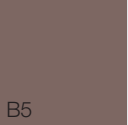
PACKING INFORMATION.

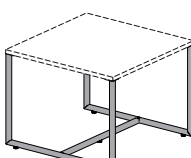
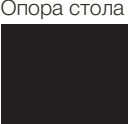
Необходимая фурнитура в соответствующих упаковках.

ВЕС БРУТТО кг **ВЕС НЕТТО кг** **ОБЪЕМ м³** **Ш-Г-В**
WEIGHT GROSS **WEIGHT NET** **VOLUME** **L-P-H**
cm **КОД**
CODE

109.0 93.0 0.184 180 - 90 - 75.9 **138S001**

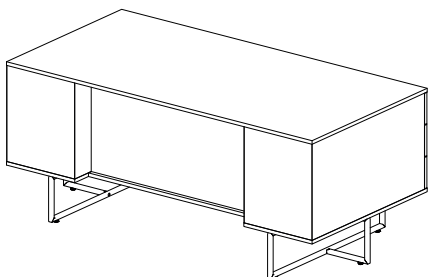

КОД CODE	НАЗВАНИЕ NAME	ВЕС БРУТТО кг WEIGHT GROSS	ВЕС НЕТТО кг WEIGHT NET	ОБЪЕМ м³ VOLUME	КОЛИЧЕСТВО QUANTITY
138S001	Стол	109.0	93.0	0.184	x1

120.0 105.0 0.217 200 - 100 - 75.9 **138S002**

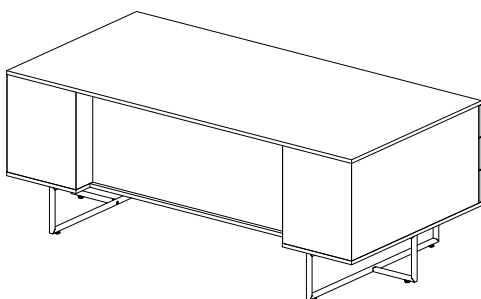

КОД CODE	НАЗВАНИЕ NAME	ВЕС БРУТТО кг WEIGHT GROSS	ВЕС НЕТТО кг WEIGHT NET	ОБЪЕМ м³ VOLUME	КОЛИЧЕСТВО QUANTITY
138S002	Стол	120.0	105.0	0.217	x1

17.2 15.3 0.048 120 - 80 - 75.9 **138B001**

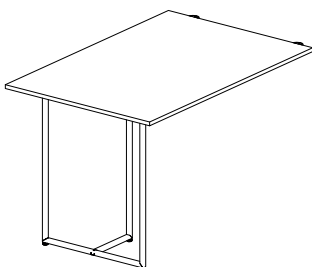

КОД CODE	НАЗВАНИЕ NAME	ВЕС БРУТТО кг WEIGHT GROSS	ВЕС НЕТТО кг WEIGHT NET	ОБЪЕМ м³ VOLUME	КОЛИЧЕСТВО QUANTITY
138B001	Стол	17.2	15.3	0.048	x1

ИНФОРМАЦИЯ ПО УПАКОВКЕ.

PACKING INFORMATION.

Необходимая фурнитура в соответствующих упаковках.

ВЕС БРУТТО кг **ВЕС НЕТТО кг** **ОБЪЕМ м³** **Ш-Г-В**
WEIGHT GROSS **WEIGHT NET** **VOLUME** **L-P-H**
cm **КОД**
CODE

8.7 7.7 0.015 60.4 - 60.4 - 46 **138S003**

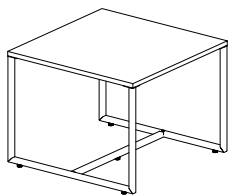

КОД CODE	НАЗВАНИЕ NAME	ВЕС БРУТТО кг WEIGHT GROSS	ВЕС НЕТТО кг WEIGHT NET	ОБЪЕМ м³ VOLUME	КОЛИЧЕСТВО QUANTITY
138S003	Стол журнальный (без печати)	8.7	7.7	0.015	x1

8.7 7.7 0.015 60.4 - 60.4 - 46 **138S004**

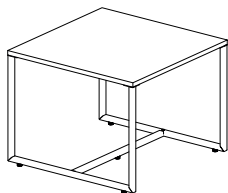

КОД CODE	НАЗВАНИЕ NAME	ВЕС БРУТТО кг WEIGHT GROSS	ВЕС НЕТТО кг WEIGHT NET	ОБЪЕМ м³ VOLUME	КОЛИЧЕСТВО QUANTITY
138S004	Стол журнальный (с печатью)	8.7	7.7	0.015	x1

6.1 5.3 0.0190 46.4 - 46.4 - 39 **138S005**

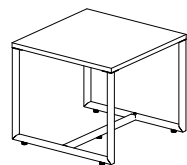





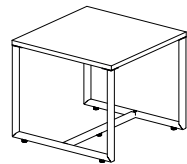



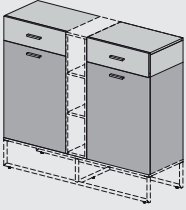
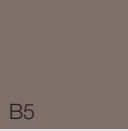

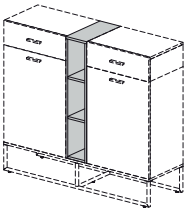
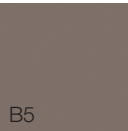
КОД CODE	НАЗВАНИЕ NAME	ВЕС БРУТТО кг WEIGHT GROSS	ВЕС НЕТТО кг WEIGHT NET	ОБЪЕМ м³ VOLUME	КОЛИЧЕСТВО QUANTITY
138S005	Стол журнальный (без печати)	6.1	5.3	0.0190	x1

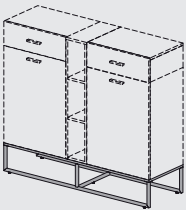
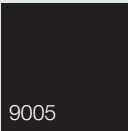

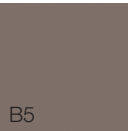

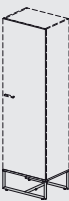
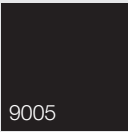
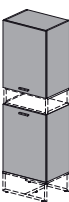
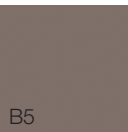

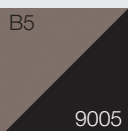
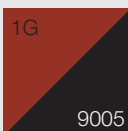

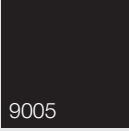

6.1 5.3 0.0190 46.4 - 46.4 - 39 **138S006**

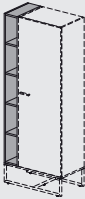
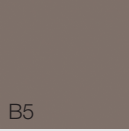

КОД CODE	НАЗВАНИЕ NAME	ВЕС БРУТТО кг WEIGHT GROSS	ВЕС НЕТТО кг WEIGHT NET	ОБЪЕМ м³ VOLUME	КОЛИЧЕСТВО QUANTITY
138S006	Стол журнальный (с печатью)	6.1	5.3	0.0190	x1

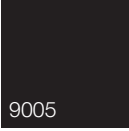
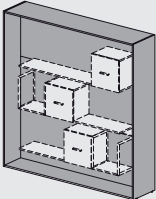
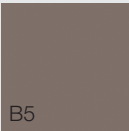
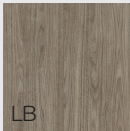
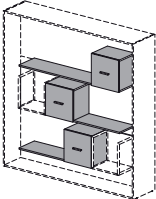
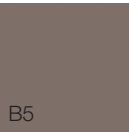
	<div style="display: flex; justify-content: space-around; align-items: center;"> <div style="text-align: center;">  B5 Базальт </div> <div style="text-align: center;">  LB Орех Барселона </div> </div>
	<div style="display: flex; justify-content: space-around; align-items: center;"> <div style="text-align: center;">  B5 Базальт </div> <div style="text-align: center;">  1G Кирпичный </div> </div>
	<p>Опора шкафа</p> <div style="text-align: center;">  9005 Чёрный </div>
	<p>Каркас шкафа / Фасад шкафа</p> <div style="display: flex; justify-content: space-around; align-items: center;"> <div style="text-align: center;">  B5 Базальт </div> <div style="text-align: center;">  LB Орех Барселона </div> </div>
	<p>Опора шкафа</p> <div style="text-align: center;">  9005 Чёрный </div>
	<p>Каркас шкафа</p> <div style="display: flex; justify-content: space-around; align-items: center;"> <div style="text-align: center;">  B5 Базальт </div> <div style="text-align: center;">  LB Орех Барселона </div> </div>
	<p>Ниша-полка / Проставка из металла</p> <div style="display: flex; justify-content: space-around; align-items: center;"> <div style="text-align: center;">  B5 / 9005 Базальт / Чёрный </div> <div style="text-align: center;">  1G / 9005 Кирпичный / Чёрный </div> </div>

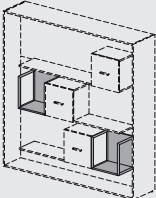
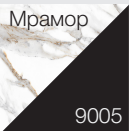
ЦВЕТОВЫЕ РЕШЕНИЯ
FINISHES

	<p>Опора шкафа</p>  <p>9005</p> <p>Чёрный</p>
	<p>Каркас шкафа / Фасад шкафа</p>  <p>B5</p> <p>Базальт</p>  <p>LB</p> <p>Орех Барселона</p>
	<p>Каркас шкафа 2</p>  <p>B5</p> <p>Базальт</p>  <p>1G</p> <p>Кирпичный</p>
	<p>Опора шкафа</p>  <p>9005</p> <p>Чёрный</p>
	<p>Каркас стеллажа</p>  <p>B5</p> <p>Базальт</p>  <p>LB</p> <p>Орех Барселона</p>
	<p>Навесные элементы стеллажа</p>  <p>B5</p> <p>Базальт</p>  <p>1G</p> <p>Кирпичный</p>
	<p>Полка навесная / Проставка из металла</p>  <p>Мрамор 9005</p> <p>Печать мрамор/ Чёрный</p>  <p>Питон 9005</p> <p>Печать питон/ Чёрный</p>

В. 124 см ШКАФЫ. ИНФОРМАЦИЯ ПО УПАКОВКЕ.

H. 124 cm CABINETS. PACKING INFORMATION.

Необходимая фурнитура в соответствующих упаковках.

ВЕС БРУТТО кг
WEIGHT GROSS

ВЕС НЕТТО кг
WEIGHT NET

ОБЪЕМ м³
VOLUME

Ш-Г-В
L-P-H
cm

КОД
CODE

108.5

103.8

0.233

140.4 - 43.8 - 124

138H006

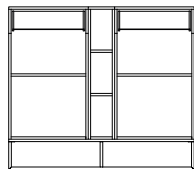
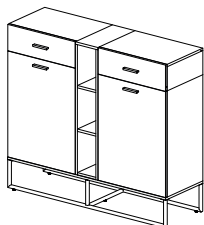

КОД CODE	НАЗВАНИЕ NAME	ВЕС БРУТТО кг WEIGHT GROSS	ВЕС НЕТТО кг WEIGHT NET	ОБЪЕМ м³ VOLUME	КОЛИЧЕСТВО QUANTITY
138H105	ШКАФ (КАРКАС ШКАФА)	32.20	31.30	0.064	x2
138H104	ШКАФ (С ОТКРЫТЫМИ ПОЛКАМИ)	16.80	16.20	0.037	x1
138H512	КОМПЛЕКТ ДВЕРЕЙ ШКАФА	14.00	13.30	0.024	x1
138H604	КОМПЛЕКТ ЭЛЕМЕНТОВ ШКАФА (ОПОРА)	14.80	11.60	0.050	x1

В. 204 см ШКАФЫ. ИНФОРМАЦИЯ ПО УПАКОВКЕ.

H. 204 cm CABINETS. PACKING INFORMATION.

Необходимая фурнитура в соответствующих упаковках.

ВЕС БРУТТО кг
WEIGHT GROSS

ВЕС НЕТТО кг
WEIGHT NET

ОБЪЕМ м³
VOLUME

64.60

59.70

0.174

60.2 - 43.8 - 204

138H001

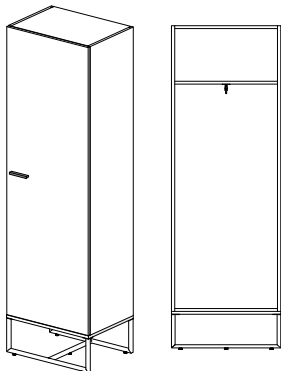

КОД CODE	НАЗВАНИЕ NAME	ВЕС БРУТТО кг WEIGHT GROSS	ВЕС НЕТТО кг WEIGHT NET	ОБЪЕМ м³ VOLUME	КОЛИЧЕСТВО QUANTITY
138H101	КАРКАС ШКАФА	39.20	37.40	0.088	x1
138H201	ПОЛКА ШКАФА	3.30	3.00	0.013	x1
138H501	ДВЕРЬ ШКАФА	15.40	13.70	0.050	x1
138H601	КОМПЛЕКТ ЭЛЕМЕНТОВ ШКАФА (ОПОРА)	6.70	5.50	0.022	x1

73.30

68.40

0.181

60.2 - 43.8 - 204

138H002

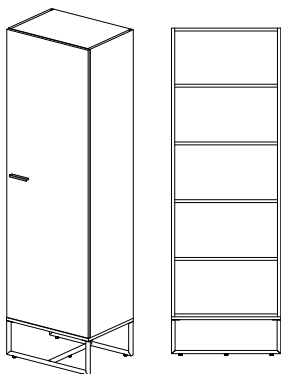

КОД CODE	НАЗВАНИЕ NAME	ВЕС БРУТТО кг WEIGHT GROSS	ВЕС НЕТТО кг WEIGHT NET	ОБЪЕМ м³ VOLUME	КОЛИЧЕСТВО QUANTITY
138H101	КАРКАС ШКАФА	39.20	37.40	0.088	x1
138H202	КОМПЛЕКТ ПОЛОК ШКАФА	12.00	11.70	0.021	x1
138H501	ДВЕРЬ ШКАФА	15.40	13.70	0.050	x1
138H601	КОМПЛЕКТ ЭЛЕМЕНТОВ ШКАФА (ОПОРА)	6.70	5.50	0.022	x1

В. 180 см ШКАФЫ. ИНФОРМАЦИЯ ПО УПАКОВКЕ.

H. 180 cm CABINETS. PACKING INFORMATION.

Необходимая фурнитура в соответствующих упаковках.

ВЕС БРУТТО кг
WEIGHT GROSS

ВЕС НЕТТО кг
WEIGHT NET

ОБЪЕМ м³
VOLUME

Ш-Г-В
L-P-H
cm

КОД
CODE

57.90

54.10

0.152

60.2 - 43.8 - 180

138H011

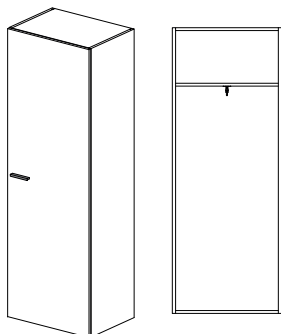

КОД
CODE

НАЗВАНИЕ
NAME

ВЕС БРУТТО кг
WEIGHT GROSS

ВЕС НЕТТО кг
WEIGHT NET

ОБЪЕМ м³
VOLUME

КОЛИЧЕСТВО
QUANTITY

138H011

ШКАФ (БЕЗ ОПОРЫ)

57.90

54.10

0.152

x1

66.60

62.80

0.160

60.2 - 43.8 - 180

138H012

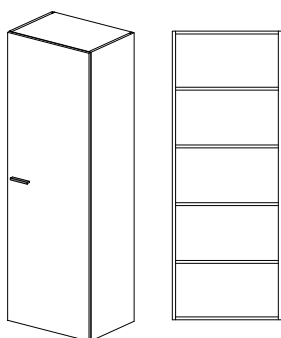

КОД
CODE

НАЗВАНИЕ
NAME

ВЕС БРУТТО кг
WEIGHT GROSS

ВЕС НЕТТО кг
WEIGHT NET

ОБЪЕМ м³
VOLUME

КОЛИЧЕСТВО
QUANTITY

138H012

ШКАФ (БЕЗ ОПОРЫ)

66.60

62.80

0.160

x1

В. 204 см ШКАФЫ. ИНФОРМАЦИЯ ПО УПАКОВКЕ.
H. 204 cm CABINETS. PACKING INFORMATION.

Необходимая фурнитура в соответствующих упаковках.

ВЕС БРУТТО кг
WEIGHT GROSS

ВЕС НЕТТО кг
WEIGHT NET

ОБЪЕМ м³
VOLUME

Ш-Г-В
L-P-H
см

КОД
CODE

96.90 90.20 80.2 - 43.8 - 204 **138H004**

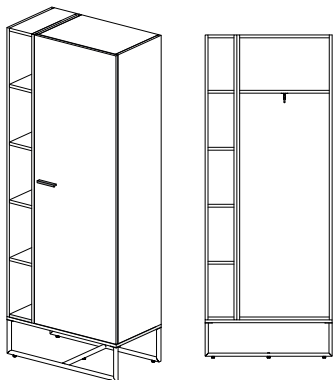

КОД CODE	НАЗВАНИЕ NAME	ВЕС БРУТТО кг WEIGHT GROSS	ВЕС НЕТТО кг WEIGHT NET	ОБЪЕМ м³ VOLUME	КОЛИЧЕСТВО QUANTITY
138H103	ШКАФ (С ОТКРЫТЫМИ ПОЛКАМИ)	30.60	28.80	0.068	x1
138H101	КАРКАС ШКАФА	39.20	37.40	0.088	x1
138H201	ПОЛКА ШКАФА	3.30	3.00	0.013	x1
138H501	ДВЕРЬ ШКАФА	15.4	13.7	0.050	x1
138H602		8.40	7.00	0.029	x1

105.6 98.80 0.256 80.2 - 43.8 - 204 **138H005**

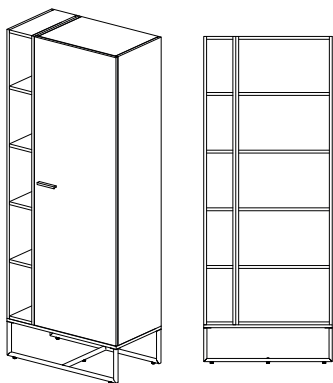

КОД CODE	НАЗВАНИЕ NAME	ВЕС БРУТТО кг WEIGHT GROSS	ВЕС НЕТТО кг WEIGHT NET	ОБЪЕМ м³ VOLUME	КОЛИЧЕСТВО QUANTITY
138H103	ШКАФ (С ОТКРЫТЫМИ ПОЛКАМИ)	30.60	28.80	0.068	x1
138H101	КАРКАС ШКАФА	39.20	37.40	0.088	x1
138H202	КОМПЛЕКТ ПОЛОК	12.00	11.70	0.021	x1
138H501	ДВЕРЬ ШКАФА	15.40	13.70	0.050	x1
138H602		8.40	7.00	0.029	x1

В. 204 см ШКАФЫ. ИНФОРМАЦИЯ ПО УПАКОВКЕ.

H. 204 cm CABINETS. PACKING INFORMATION.

Необходимая фурнитура в соответствующих упаковках.

ВЕС БРУТТО кг
WEIGHT GROSS

ВЕС НЕТТО кг
WEIGHT NET

ОБЪЕМ м³
VOLUME

Ш-Г-В
L-P-H
cm

КОД
CODE

79.00

75.00

0.162

60.2 - 43.8 - 204

138H003

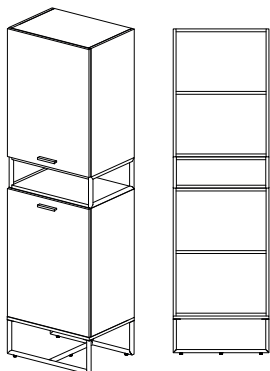

КОД
CODE

НАЗВАНИЕ
NAME

ВЕС БРУТТО кг
WEIGHT GROSS

ВЕС НЕТТО кг
WEIGHT NET

ОБЪЕМ м³
VOLUME

КОЛИЧЕСТВО
QUANTITY

138H102

ШКАФ (КАРКАС ШКАФА)

56.70

54.60

0.108

x1

138H512

КОМПЛЕКТ ДВЕРЕЙ ШКАФА

14.00

13.30

0.024

x1

138H601

КОМПЛЕКТ ЭЛЕМЕНТОВ ШКАФА (ОПОРА)

6.70

5.50

0.022

x1

70.70

68.00

0.133

60.2 - 43.8 - 180

138H013

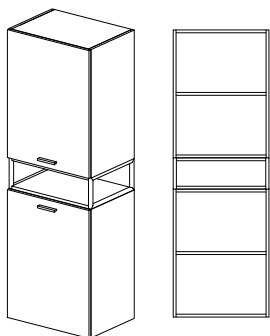

Не предназначен для самостоятельного использования без металлических опор

КОД
CODE

НАЗВАНИЕ
NAME

ВЕС БРУТТО кг
WEIGHT GROSS

ВЕС НЕТТО кг
WEIGHT NET

ОБЪЕМ м³
VOLUME

КОЛИЧЕСТВО
QUANTITY

138H013

ШКАФ (БЕЗ ОПОР)

70.70

68.00

0.133

x1

B. 204 CM ШКАФЫ. ИНФОРМАЦИЯ ПО УПАКОВКЕ.
 H. 204 CM CABINETS. PACKING INFORMATION.

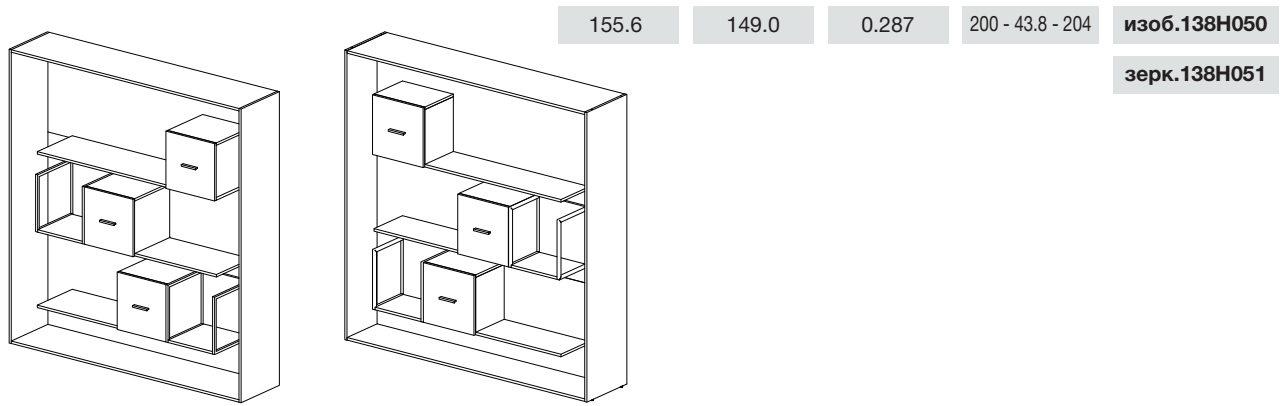

КОД CODE	НАЗВАНИЕ NAME	ВЕС БРУТТО кг WEIGHT GROSS	ВЕС НЕТТО кг WEIGHT NET	ОБЪЕМ м³ VOLUME	КОЛИЧЕСТВО QUANTITY
138H050	ШКАФ (СТЕЛЛАЖ ИЗОБРАЖЕНО)	155.6	149.0	0.287	x1
138H051	ШКАФ (СТЕЛЛАЖ ЗЕРКАЛЬНО)	155.6	149.0	0.287	x1

В. 84.0 см ГРЕДЕНЦИИ. ИНФОРМАЦИЯ ПО УПАКОВКЕ.

H. 84.0 cm SIDEBOARD. PACKING INFORMATION.

Необходимая фурнитура в соответствующих упаковках.

ВЕС БРУТТО кг
WEIGHT GROSS

ВЕС НЕТТО кг
WEIGHT NET

ОБЪЕМ м³
VOLUME

Ш-Г-В
L-P-H
cm

КОД
CODE

60.70

55.60

0.131

120.6 - 43.8 - 84

138T002

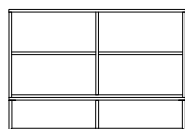
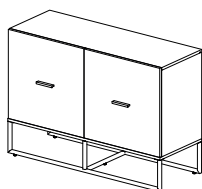

КОД
CODE

НАЗВАНИЕ
NAME

ВЕС БРУТТО кг
WEIGHT GROSS

ВЕС НЕТТО кг
WEIGHT NET

ОБЪЕМ м³
VOLUME

КОЛИЧЕСТВО
QUANTITY

138T102

ТУМБА (КАРКАС ТУМБЫ)

36.40

35.20

0.070

x1

138T512

КОМПЛЕКТ ДВЕРЕЙ ТУМБЫ

11.00

10.20

0.018

x1

138H603

КОМПЛЕКТ ЭЛЕМЕНТОВ ШКАФА (ОПОРА)

13.30

10.30

0.043

x1

87.20

81.00

0.185

180.8 - 43.8 - 84

138T001

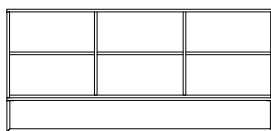
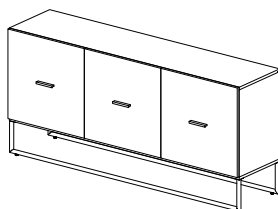

КОД
CODE

НАЗВАНИЕ
NAME

ВЕС БРУТТО кг
WEIGHT GROSS

ВЕС НЕТТО кг
WEIGHT NET

ОБЪЕМ м³
VOLUME

КОЛИЧЕСТВО
QUANTITY

138T101

ТУМБА (КАРКАС ТУМБЫ)

55.00

51.50

0.096

x1

15.50

14.90

0.027

138H606

КОМПЛЕКТ ЭЛЕМЕНТОВ ШКАФА (ОПОРА)

x1

В. 24 см ОПОРЫ ШКАФОВ. ИНФОРМАЦИЯ ПО УПАКОВКЕ.

H. 24 cm CABINET LEGS. PACKING INFORMATION.

Необходимая фурнитура в соответствующих упаковках.

ВЕС БРУТТО кг **ВЕС НЕТТО кг** **ОБЪЕМ м³** **Ш-Г-В**
WEIGHT GROSS **WEIGHT NET** **VOLUME** **L-P-H**
cm **КОД**
CODE

13.30 10.30 0.043 120.4 - 43.8 - 24 **138Н603**

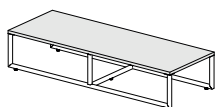

Рекомендована к шкафам
138Н011, 138Н012

КОД **НАЗВАНИЕ** **ВЕС БРУТТО кг** **ВЕС НЕТТО кг** **ОБЪЕМ м³** **КОЛИЧЕСТВО**
CODE **NAME** **WEIGHT GROSS** **WEIGHT NET** **VOLUME** **QUANTITY**

138Н603 Комплект элементов шкафа (опора) 13.30 10.30 0.043 x1

14.80 11.60 0.050 140.4 - 43.8 - 24 **138Н604**

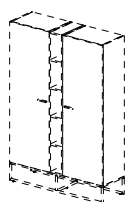
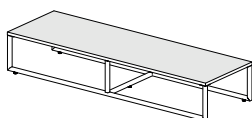

Рекомендована к шкафам
138Н011, 138Н012, 138Н103

КОД **НАЗВАНИЕ** **ВЕС БРУТТО кг** **ВЕС НЕТТО кг** **ОБЪЕМ м³** **КОЛИЧЕСТВО**
CODE **NAME** **WEIGHT GROSS** **WEIGHT NET** **VOLUME** **QUANTITY**

138Н604 Комплект элементов шкафа (опора) 14.80 11.60 0.050 x1

16.80 13.10 0.057 160.4 - 43.8 - 24 **138Н605**

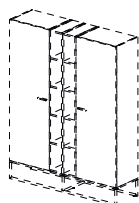
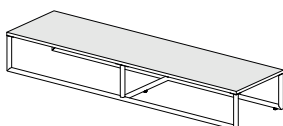

Рекомендована к шкафу
138Н011, 138Н012, 138Н103

КОД **НАЗВАНИЕ** **ВЕС БРУТТО кг** **ВЕС НЕТТО кг** **ОБЪЕМ м³** **КОЛИЧЕСТВО**
CODE **NAME** **WEIGHT GROSS** **WEIGHT NET** **VOLUME** **QUANTITY**

138Н605 Комплект элементов шкафа (опора) 16.80 13.10 0.057 x1

В. 24 см ОПОРЫ ШКАФОВ. ИНФОРМАЦИЯ ПО УПАКОВКЕ.

H. 24 cm CABINET LEGS. PACKING INFORMATION.

Необходимая фурнитура в соответствующих упаковках.

ВЕС БРУТТО кг
WEIGHT GROSS

ВЕС НЕТТО кг
WEIGHT NET

ОБЪЕМ м³
VOLUME

Ш-Г-В
L-P-H
cm

КОД
CODE

16.70

14.50

0.062

180.6 - 43.8 - 24

138H606

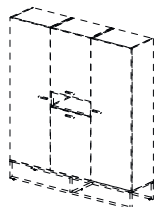
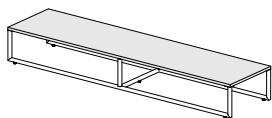

Рекомендована к шкафам
138H011, 138H012, 138H013

КОД
CODE

НАЗВАНИЕ
NAME

ВЕС БРУТТО кг
WEIGHT GROSS

ВЕС НЕТТО кг
WEIGHT NET

ОБЪЕМ м³
VOLUME

КОЛИЧЕСТВО
QUANTITY

138H606

Комплект элементов шкафа (опора)

16.70

14.50

0.062

x1